

Water
One

ウォーターワン クリア 取扱説明書

CHP-4600N

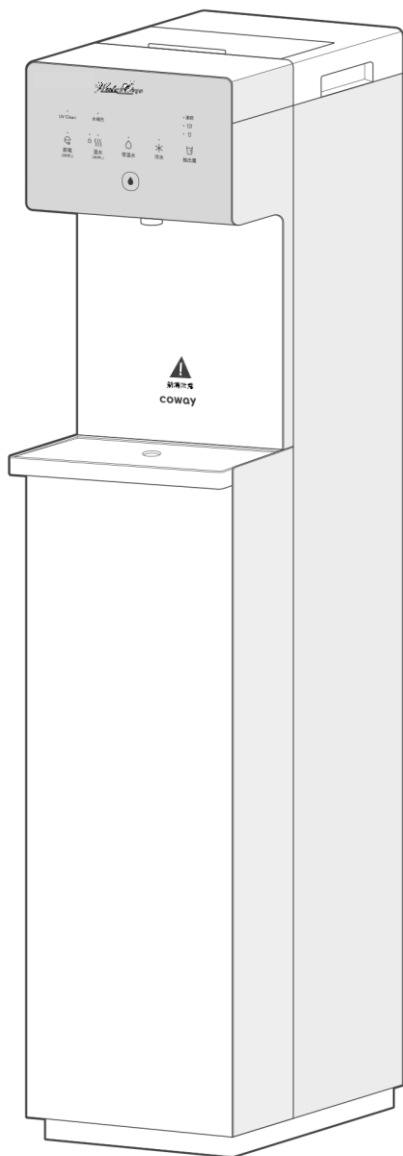





目次

1. 安全上の注意……P2
2. 各部の名称……P8
3. 設置方法……P10
4. 各ランプとボタンの機能……P12
5. 使用方法……P16
6. 清掃方法……P18
7. フィルターについて……P20
8. 故障かな？と思ったら……P22
9. 製品仕様……P25
10. 製品品質表示……P26

本製品は日本国内専用です。使用電圧が異なる海外では使用できません。
お客様の安全と製品の適切なご使用のために取扱説明書を必ずお読みください。
お読みになった後は、大切に保管していただき、取り扱いのわからない時や、不具合が生じた時にお役立てください。

1. 安全上の注意

ウォーターサーバーを正しく使用していただくため、そしてお使いになる人や他の人への危害や財産への損害を未然に防止するために、この取扱説明書にはいろいろな絵表示をしています。その表示と意味は次のようになっています。内容をよく理解してから本文をお読みください。

















 警告	この表示を無視して誤った取り扱いをすると、人が死亡または重傷を負う可能性が想定される内容を示しています。
 注意	この表示を無視して誤った取り扱いをすると、人が傷害を負う可能性が想定される内容及び物的損害の発生が想定される内容を示しています。
	してはいけない「禁止」事項を示しています。
	必ずおこなっていただく「強制」事項を示しています。

本機は日本国内用に設計されています。規格の異なる海外では使用できません。

This product is designed for used in Japan only and can not be used in any other country.









1. 安全上の注意

ウォーターサーバー設置についての警告・注意

 警告		誤った取り扱いをすると、人が死亡または重傷を負う可能性が想定されるもの
<ul style="list-style-type: none">●電源はAC100V（50／60Hz）以外に接続しないでください。 ・火災、感電の原因になります。		
<ul style="list-style-type: none">●電源プラグのほこりは定期的に清掃し、ガタツキのないように根元まで差し込んでください。 ・火災、感電の原因になります。		
<ul style="list-style-type: none">●延長コードの使用やタコ足配線はしないでください。 ・火災、感電の原因になります。		
<ul style="list-style-type: none">●電源コードを束ねたり、無理に曲げたり、物を乗せたり、加工しないでください。 ・火災、感電の原因になります。		
<ul style="list-style-type: none">●電源プラグに水が付いた場合はふき取り、完全に乾燥するまでコンセントに差し込まないでください。 ・感電の原因になります。		
<ul style="list-style-type: none">●電源プラグを濡れた手で触らないでください。 ・感電の原因になります。		
<ul style="list-style-type: none">●アースを接続してください。 ・感電、故障の恐れがあります。		
<ul style="list-style-type: none">●アースはガス管・水道管・避雷針・電話のアースに接続しないでください。 ・火災の原因になります。		
<ul style="list-style-type: none">●可燃性のガス設備及びシンナー等の揮発性溶剤を近くで使用しないでください。 ・火災の原因になります。		
<ul style="list-style-type: none">●ウォーターサーバーの背面は15cm以上、側面は10cm以上離してください。 ・放熱ができなくなり、冷却能力が低下します。		
<ul style="list-style-type: none">●凍結の恐れがない場所に設置してください。 ・故障の原因になります。		
<ul style="list-style-type: none">●直射日光があたらない場所に設置してください。 ・水質低下の恐れがあります。		
<ul style="list-style-type: none">●高温多湿にならない場所に設置してください。 ・機能低下の恐れがあります。		
<ul style="list-style-type: none">●ネズミや虫など有害な動物が現れる場所には設置しないでください。 ・サーバーの電気関連部品が破損し、故障や感電または火災の恐れがあります		
<ul style="list-style-type: none">●ウォーターサーバーが安定するように水平で丈夫な床に設置してください。 ・じゅうたん、畳、塩化ビニール製床材などの上には設置しないでください。 ・ウォーターサーバーの下に不安定になるものを敷かないでください。 ・振動、騒音、転倒などによるケガ、ヤケド、感電、火災の原因になります。		
<ul style="list-style-type: none">●転倒防止ワイヤーは強固な壁に取り付けてください。 ・転倒するとケガ、ヤケドの恐れがあります。		









1. 安全上の注意

ウォーターサーバー設置についての警告・注意

 注意		誤った取り扱いをすると、人が損害を負う可能性が想定される、または物的損害の発生が想定されるもの
● 本製品は屋内専用の仕様になっています。屋外には設置しないでください。 ・故障の原因になります。		
● 床の上でウォーターサーバーを引きずらないでください。 ・床に傷をつける恐れがあります。		
● ストーブなどの熱源の近くやウォーターサーバーに水がかかる場所には設置しないでください。 ・機器の変形、機能の低下、漏電の原因になります。		
● ウォーターサーバーが転倒した場合は、半日ほど経ってから電源を入れてください。 また、移動などで倒した場合は1時間ほど経ってから電源を入れてください。 ・冷却不良を引き起こす場合があります。		
● 給水タンクに水を充分に入れる前にプラグをコンセントに接続しないでください。 ・故障の原因になります。		
● 設置後、ウォーターサーバーの内部や出水口から水漏れがないか確認してください。 ・水漏れしている場合はウォーターワンサービスセンターにご連絡ください。		
● ウォーターサーバー付近には、お子さまが登って操作ボタンを容易に触れることができるような台などを置かないでください。 ・ケガ、ヤケドの恐れがあります。		











1. 安全上の注意

ウォーターサーバーご使用についての警告・注意

	警告	誤った取り扱いをすると、人が死亡または重傷を負う可能性が想定されるもの
●ウォーターサーバーからは非常に熱いお湯が出ます。温水を使用する場合はヤケドに十分注意してください。 ・お子さまの安全のためにも使用後すぐにロックをかけることをお勧めします。		
●小さなお子さまなど取り扱いに不慣れな方には使用させないでください。 ・ケガ、ヤケドの恐れがあります。		
●背面の放熱板（黒い配管）に触れたり、指や物を差し込んだりしないでください。 ・感電、ヤケドの恐れがあります。		
●焦げ臭いにおいや水漏れがある場合は、すぐに電源プラグをコンセントから抜いてください。 ・火災、感電の原因になります。ウォーターワンサービスセンターにご連絡ください。		
●利用中に異常（不具合）を感じた場合は、ウォーターワンサービスセンターにご連絡ください。		
●ウォーターサーバーの清掃を行う場合やフィルターの交換を行う場合は電源プラグを抜いてください。 ・火災、感電の原因になります。電源プラグを抜く際には、電源コードを引っ張らずプラグを持って抜いてください。		
●分解や改造をしないでください。 ・火災、感電、故障の原因になります。		
●ウォーターサーバーに寄りかかったり、ぶら下がったり、揺すったり、傾けたりしないでください。 ・機器性能の低下、本体が転倒してケガ、ヤケドの恐れがあります。		











1. 安全上の注意

ウォーターサーバーご使用についての警告・注意

 注意	誤った取り扱いをすると、人が損害を負う可能性が想定される、または物的損害の発生が想定されるもの
●日本の水質基準に適合した水道水以外は使わないでください。 ・水質が低下し、健康被害の恐れがあります。	
●水道水から濁り水や赤水が出た場合、給水タンクに入れないでください。 ・水質が低下します。	
●35℃以上の温水を給水タンクに入れて使わないでください。 ・水質が低下します。	
●浄水を金魚など養魚用には使用しないでください。 ・魚への適正は保証していません。	
●移動などを除く通常時には電源プラグを抜かないでください。 ・水を清浄化する装置が働かなくなり、水質が低下します。	
●背面の排水口をあける時は電源プラグを抜き、半日ほど電源を入れず、温水温度が下がったことを確認してから排水してください。 ・ヤケドの恐れがあります。	
●背面の放熱板（黒い配管）は定期的にはほこりを取り除いてください。 ・冷却能力が低下する恐れがあります。	
●ウォーターサーバーの上に重いものを載せたり、乗ったりしないでください。 ・本体が転倒してケガをしたり、破損・故障の原因になります。	
●長期間使用しない場合でも電源プラグを抜かないでください。 ・水質が低下します。	
●本体を清掃するとき直接水を掛けないでください。 ・内部に水が入り故障、感電の原因になります。	

1. 安全上の注意

ウォーターサーバーご使用についての警告・注意

 注意		誤った取り扱いをすると、人が損害を負う可能性が想定される、または物的損害の発生が想定されるもの
<ul style="list-style-type: none">● 本製品専用のフィルター以外は使用しないでください。● フィルターを取り外した状態で使用しないでください。 ・水が漏れ、床などを濡らします。● 初めてウォーターサーバーを使う時、またはフィルターを交換した直後は捨て水をしてください。 ・捨て水の手順は11ページ「設置方法」、フィルター交換は21ページ「フィルターについて」を参照してください。● フィルターは必ず2本同時に交換してください。● 定期的にお届けしたフィルターは、必ず6ヶ月サイクルで交換してください。● フィルターは凍結の恐れがあるところで保管しないでください。	     	
<ul style="list-style-type: none">● 2日以上使わなかった場合は以下の手順で捨て水をしてから使用してください。<ol style="list-style-type: none">① 給水タンクの水を入れ替えてください。② 捨て水用に容量2ℓ以上の容器を用意してください。③ 常温水を連続モードで水が出なくなるまで出し、1回捨て水をしてください。④ 温水・常温水・冷水を口に含み、味やにおいに違和感のないことを確認してからお使いください。 ※味やにおいに違和感を感じた場合はもう一度同じ手順で捨て水を繰り返してください。 ※15ページ「各ボタンの操作方法」、16ページ「使用方法」を参照してください。● 1ヶ月以上使わなかった場合は以下の手順で捨て水をしてから使用してください。<ol style="list-style-type: none">① 電源プラグは抜かず、必ず電源は入れたままにしてください。② 節電ボタンと抽出量選択ボタンを同時に3秒以上長押しし、節電（ECO）モード2に設定しておいてください。③ 給水タンクを清掃し、水を入れ替えてください。 （18ページ「給水タンクの清掃方法」を参照してください）④ 捨て水用に容量2ℓ以上の容器を用意してください。⑤ 常温水を連続モードで水が出なくなるまで出し、1回捨て水をしてください。⑥ 冷水を連続モードで水が出なくなるまで出し、2回捨て水をしてください。⑦ 温水を連続モードで水が出なくなるまで出し、2回捨て水をしてください。⑧ 温水・常温水・冷水を口に含み、味やにおいに違和感のないことを確認してからお使いください。 ※味やにおいに違和感を感じた場合はもう一度同じ手順で⑤～⑧を繰り返してください。 ※使用環境などにより異なりますが、違和感が消えない場合はウォーターサービスセンターにご連絡ください。 ※15ページ「各ボタンの操作方法」、16ページ「使用方法」を参照してください。	 	
<ul style="list-style-type: none">● 使用済みのフィルターは各自自治体の分別ルールに従って処分してください。● 給水タンクは定期的に洗浄してください。 ・給水タンクのお手入れは18ページ「清掃方法」を参照してください。	 	

2. 各部の名称

本体の前面／背面

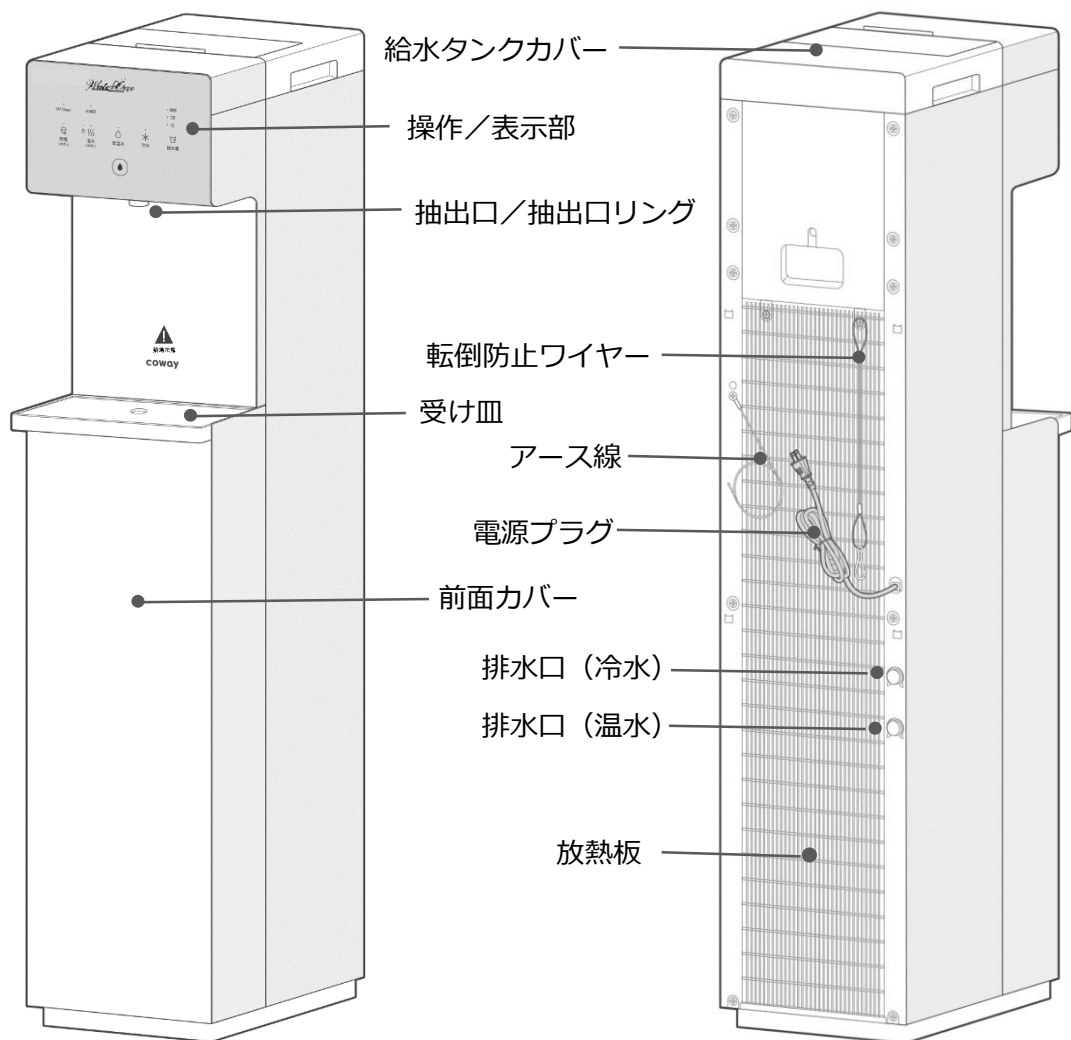

2. 各部の名称

本体の内部

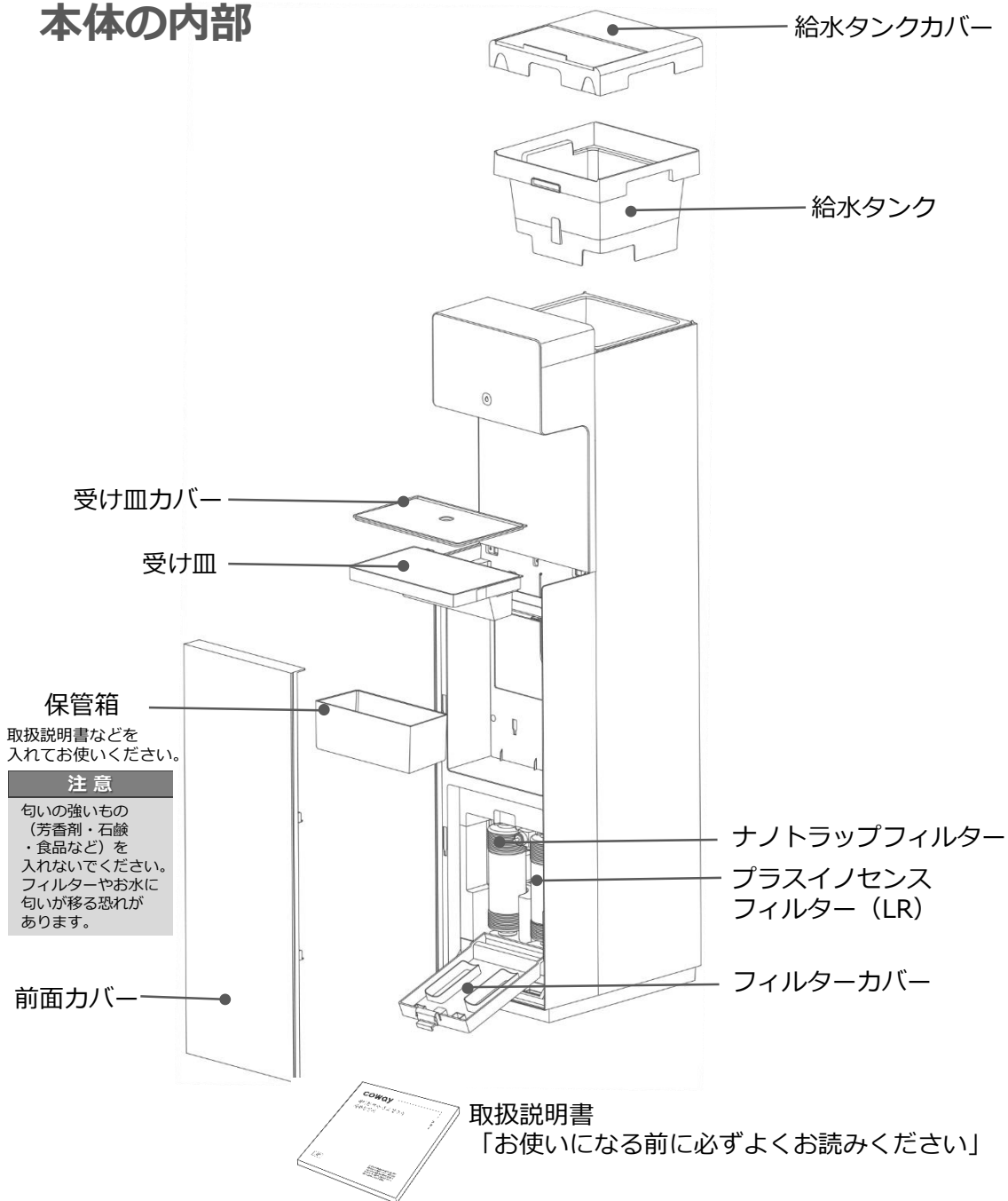

・製品のお手入れ用道具およびフィルター交換のための道具などは別途提供しておりません。

3. 設置方法

《設置前の確認事項》

3～4ページのウォーターサーバー設置についての警告・注意をよくお読みください。

- 空焚き注意！電源プラグはまだ入れないでください。
給水タンクに水を入れてから電源プラグを入れてください。
- ウォーターサーバーの背面は15cm以上、側面は10cm以上離して設置してください。
※熱がこもると放熱ができなくなり、冷却能力が低下します。
- 給水用の水差し（やかん、ポットなど）と捨て水用の大きな容器（容量2ℓ以上）を準備してください。
- 給水タンクを洗ってから使用してください。
※18ページ「給水タンクのお手入れ」を参照してください。

設置手順



の中にチェックを入れながら設置をしてください。



1

給水タンクカバーを開けて水道水を入れてからカバーを閉めてください。

- ・給水タンクのMaxラインまでお水を入れてください。
- ・水を入れすぎて溢れると、水漏れセンサーが作動して全停止の恐れがあります。
- ・温水（35℃以上）を入れないでください。
- ・カバーを完全に閉めないで、虫や異物が入る恐れがあります。

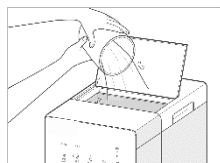

2

電源プラグを接続してください。

- ・モーターが動きだし、内部タンクへお水が入り始めます。この時、給水タンクのお水が減っていきます。
- ※もしお水が減らない場合はフィルターの接続を確認してください。
21ページ「フィルターについて」を参照してください。

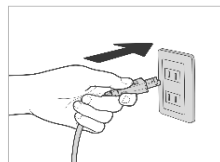

3

水補充ランプが点灯したら水を継ぎ足してください。

- ・給水タンクの水が減り、水補充ランプが点灯したら、モーターが止まります。Maxラインまで給水タンクに水を継ぎ足してください。
- ・水を継ぎ足すと、水補充ランプが消灯しモーターが再び動き始め、内部のタンクに水が入り始めます。

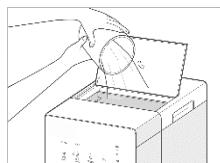

3. 設置方法

各種類の水を以下の手順で捨て水をしてください。

※途中で水補充ランプが点灯したら水道水を給水タンクに補充してください。

①常温水を連続モードで1回捨て水をします。

常温水ボタンを押すと常温水ランプが点きます。次に抽出量ボタンを押して連続ランプが点灯したのを確認してから抽出ボタンを押してください。

大きな容器で水を受け、止まったら捨ててください。

※15ページ「各ボタンの操作方法」、16ページ「使用方法」を参照してください。

②冷水を連続モードで1回捨て水をします。

冷水ボタンを押すと冷水ランプが点きます。次に抽出量ボタンを押して連続ランプが点灯したのを確認してから抽出ボタンを押してください。

大きな容器で水を受け、止まったら捨ててください

※15ページ「各ボタンの操作方法」、16ページ「使用方法」を参照してください。

※連続して1ℓ以上抽出した後に水が出なくなる場合があります。

3分ほど待ってから使用してください。

③温水を連続モードで1回捨て水をします。

温水ボタンを3秒以上長押しするとロックランプ（鍵マークの上のランプ）が消え温水ランプが点きます。

次に抽出量ボタンを押して連続ランプが点灯したのを確認してから抽出ボタンを押してください。

大きな容器でお湯を受け、止まったら捨ててください。※ヤケドには十分注意してください。

※15ページ「各ボタンの操作方法」、16ページ「使用方法」を参照してください。

※連続して1ℓ以上抽出した後に水が出なくなる場合があります。

3分ほど待ってから使用してください。



4

適温になるまでお待ちいただいてから使用して下さい。

電源プラグを接続してから、適温に到達するまでの目安時間

常温水：約10分後	使用可能
温水：約30分後	
冷水：約80分後	

※目安時間は季節によって異なります。



5

4. 各ランプとボタンの機能

ランプ

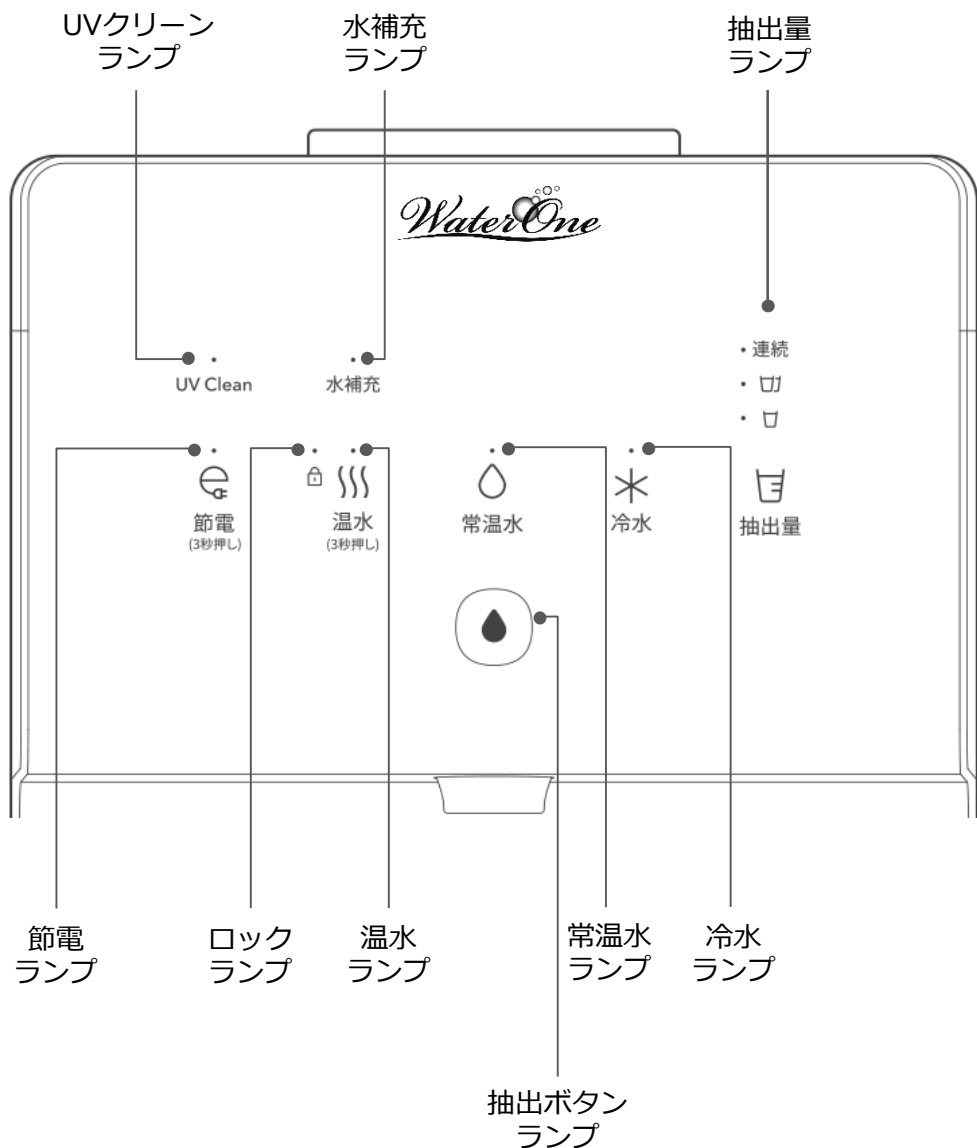

4. 各ランプとボタンの機能

各ランプの表示内容

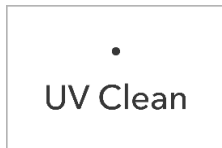

UVクリーンランプ

常温水のタンク及び抽出口についている紫外線殺菌装置が働いている時に点灯します。



水補充ランプ

給水タンク内の水が少ない時に表示されます。
点灯したら水道水を補充してください。



節電ランプ

本機が節電（エコ）モード状態であることをお知らせします。



ロックランプ／温水ランプ

ロックされている時は左側の鍵マークの上のロックランプのみ点灯します。
温水ロックを解除している時は右側の温水ランプのみ点灯します。



常温水ランプ

常温水を選択した時に点灯します。



冷水ランプ

冷水を選択した時に点灯します。



抽出量ランプ

カップ1杯分の抽出量、カップ2杯分の抽出量、連続抽出のどれかを表示します。

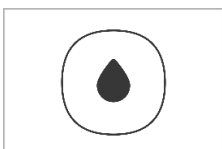

抽出ボタンランプ

いつも点灯していますが、全操作ロック機能が働いている時は消灯します。

4. 各ランプとボタンの機能

ボタン

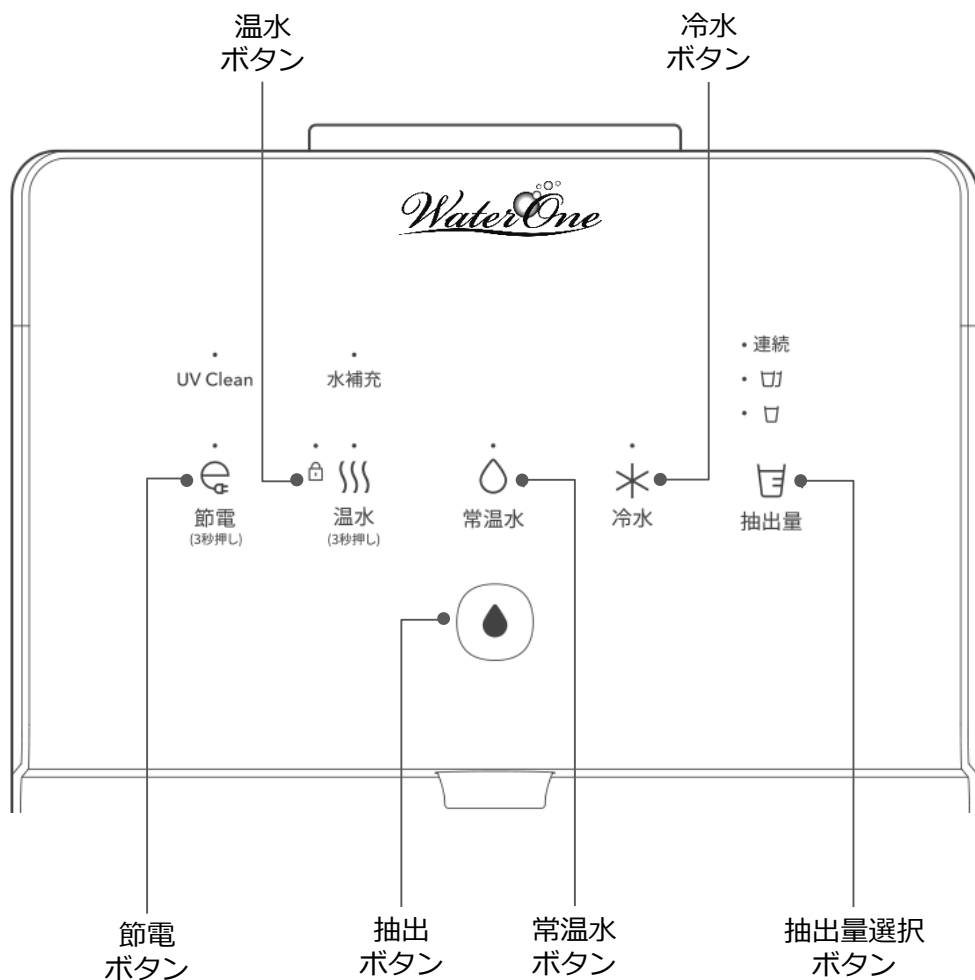

4. 各ランプとボタンの機能

各ボタンの操作方法



抽出量選択ボタン

ボタンに触れるたびに、カップ 1 杯分 (約120cc) ⇒ 2 杯分 (約250cc) ⇒ 連続抽出 ⇒ 1 杯分の順に選択できます。初期設定は 1 杯分になっています。
※抽出量選択ボタンを3秒以上長押しすると 抽出量の初期設定を変更することができます。
※16ページ「使用方法」を参照してください。



温水ロックと温水ボタン

温水はいつもロックがかかっている状態に設定されています。
温水ロックを解除するには温水ボタンを 3 秒以上長押しします。
※温水ロックを解除する際、温水ボタンに触れた瞬間「警告音」が鳴りますが、指を離さずそのまま長押ししてください。
※17ページ「温水ロックの解除」を参照してください。

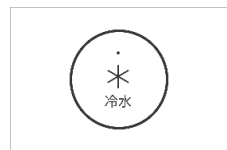

冷水ボタン

ボタンを押すと冷水が選択されます。
冷水を出そうとした時「警告音」が鳴り水が出ない場合は、温水ボタンと常温水ボタンを 3 秒以上長押しして全操作ロックを解除してください。
※16～17ページ「使用方法」を参照してください。



常温水ボタン

ボタンを押すと常温水が選択されます。
常温水を出そうとした時「警告音」が鳴り水が出ない場合は、温水ボタンと常温水ボタンを 3 秒以上長押しして全操作ロックを解除してください。
※16～17ページ「使用方法」を参照してください。



全操作ロック

温水ボタンと常温水ボタンを同時に3秒以上長押しすると、全てのボタンが操作できなくなる「全操作ロック」がかけられます。いずれかのボタンを押すと警告音が鳴り水が出ません。お子さまのいたずら・ヤケドの防止等に活用ください。
解除する場合も同様に同時に3秒以上長押ししてください。
※17ページ「全操作ロック」を参照してください。



節電 (エコ) モード1

節電ボタンを 3 秒以上長押しすると節電 (エコ) モード1になります。
冷水・温水の温度設定をゆるくすることで消費電力を抑えます。
※17ページ「節電 (エコ) モード1」を参照してください。



節電 (エコ) モード2

節電ボタンと抽出量選択ボタンを同時に 3 秒以上長押しすると節電 (エコ) モード2になります。温水ヒーターを止めることで節電 (エコ) モード1より消費電力を抑えます。
※17ページ「節電 (エコ) モード2」を参照してください。

5. 使用方法

1. お水の種類（温水・常温水・冷水）を選択してください。



温水：温水ボタンを3秒以上長押しして、温水ロックを解除すると選択されます。



常温水：常温水ボタンを押すと選択されます。



冷水：冷水ボタンを押すと選択されます。

2. 抽出量を選択してください。

抽出量選択ボタンを押すごとに1杯分（約120cc）→2杯分（約250cc）→連続抽出の順に抽出量を選択できます。連続抽出は約1分間水が出ます。※その分の水が出て自動的に止まります※



※初期設定はカップ1杯分になるように設定してあります。2杯分や連続抽出した後も約7秒後にカップ1杯分に戻ります。

※初期設定を2杯分に変更する場合は**カップ1杯分を選択し**、抽出量ボタンを3秒以上長押ししてください。再び1杯分に設定変更する場合は**連続を選択し**、抽出量ボタンを3秒以上長押ししてください。連続抽出には設定できません。

3. 抽出ボタンを押してください。

抽出ボタンを一度押してから指を離してお待ちください。選択した抽出量の水が出ます。途中で止める時は、もう一度抽出ボタンを押してください。

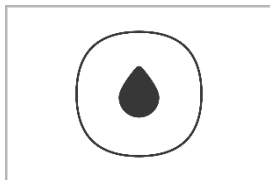

抽出ボタンを押し続けると、1杯/2杯/連続の抽出量の設定が解除され約7秒間抽出した後、自動で止まります。抽出を途中で止める時はもう一度抽出ボタンを押してください。**温水を使用する場合は、高温のためヤケドに十分注意してください。**

ボタンを押した時に、温水・常温水・冷水ランプが点滅→警告音が鳴って水が出ない時は、全ロック状態です。温水ボタンと常温水ボタンを同時に3秒以上長押ししてロックを解除してください。

5. 使用方法

温水ロックの解除

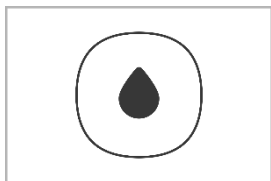

温水はいつもロックされた状態です。

温水を出すには温水ボタンを3秒以上長押ししてロックを解除してから抽出ボタンを押してください。

※ロックランプ（鍵マークの上のランプ）が付いていると温水ロックがかかっている状態です。

※ロックを解除せずに温水のボタンを押すと、ロックランプと温水ランプが点滅して警告音が鳴りますが3秒以上長押しするとロックが解除できます。



抽出が終わってから、約7秒後に自動で温水ロックがかかります。

自動でロックがかかるまでの7秒間は温水が出る状態です。小さなお子さまがいる場合は安全のために温水ボタンを3秒以上長押しして手動でロックをかけることをお勧めします。

全操作ロック：温水だけではなく、常温水・冷水にもロックがかけられます。



全操作ロックにする時は、温水ボタンと常温水ボタンを同時に3秒以上長押ししてください。2回音が鳴り、ロックランプ（鍵マークの上のランプ）だけが点灯し他のランプは消灯します。

解除する時は同じ長押し操作をして解除してください。

* 小さなお子さまのいるご家庭にお勧めします。

* 全操作ロックは自動でセットされません。その都度ロックをかけてください。

節電（エコ）モード1：温水は10℃ほど低く、冷水は2℃ほど高くなり節電します。



節電ランプが消えていることを確認し、節電ボタンを3秒以上長押しすると節電ランプが点灯します。

自動的に節電モードが停止することはありません。

解除する時は、節電ボタンを3秒以上長押ししてください。

* 長時間外出していて、帰宅してからすぐに適温で飲みたい方にお勧めします。

* 温水が熱すぎると同時に、冷水が冷たすぎると感じられる方にもお勧めします。

節電（エコ）モード2：節電機能をさらに高めたモードです。



2時間以上お使いにならない場合に温水の加熱機能を停止し、さらに消費電力を抑えます。

節電ランプが消えていることを確認し、節電ボタンと抽出量ボタンを同時に3秒以上長押ししてください。自動的に節電モードが停止することはありません。

節電モード中に通常モードに戻す時は、節電ボタンと抽出量ボタンを同時に3秒以上長押しすると節電ランプが消えて解除されます。

* 就寝時、長時間外出される時などに設定すると消費電力を抑え省エネになります。

※2日以上ウォーターサーバーを使わなかった場合や長期間使わなかった場合は、7ページの「使用上の注意」をよく読んでからお使いください。

6. 清掃方法

給水タンクのお手入れ

推奨サイクル：1～2週間に1回

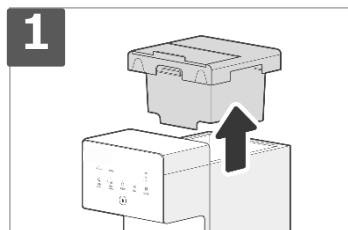

給水タンクの両側にある取手を持ち、垂直に持ち上げてください。
*タンクには水が漏れないように弁が付いていますが数滴漏れることがあります。

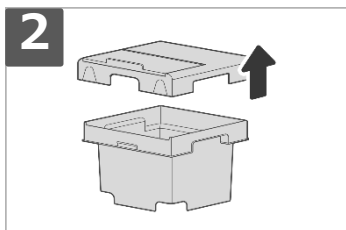

タンクのカバーを上へ引いて取り外し、中にある水を排水してください。
*後ろ側に爪が二つあります。タンクを押さえながら、右後ろ・右前、左後ろ・左前の順に引き上げて外してください。

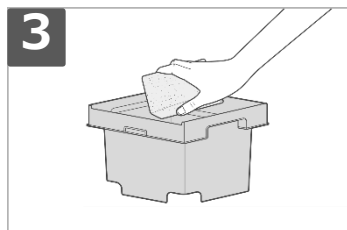

中性洗剤でタンクとタンクカバーの内部を洗ってください。

*柔らかいスポンジを使用してください。
*研磨剤は使用しないでください。

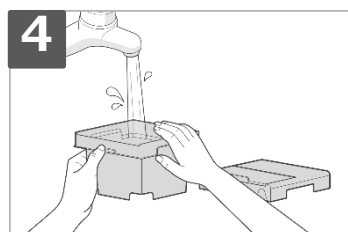

水道水でよくすすいでください。

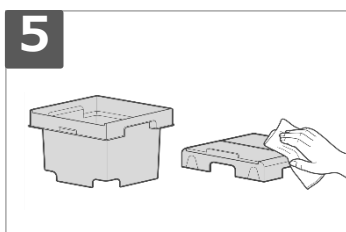

タンクとタンクカバーの外側を乾いたタオルで拭くなどして、よく乾かしてください。

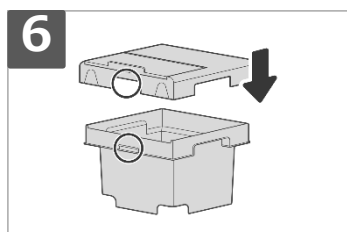

丸の部分を合わせてタンクカバーをしっかりと取り付けください。

*しっかりと閉めてください。
(虫や異物などが入る可能性があります)

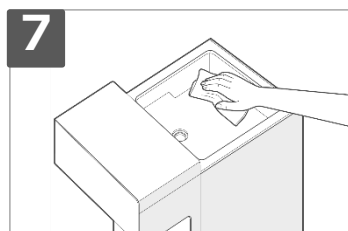

タンクをセットする部分をキッチンペーパーや除菌ウェットテッシュで拭いてください。

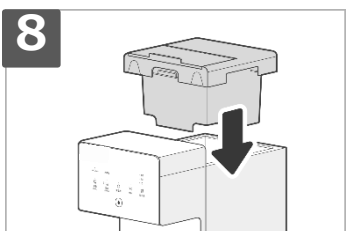

タンクをセットしてください。

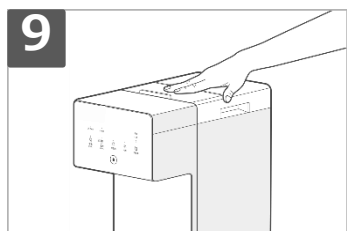

タンクを確実にセットするために最後に軽く押しってください。

6. 清掃方法



本体のお手入れ

推奨サイクル：2～4週間ごとに1回

乾いた柔らかい布などで拭いてください。

- * 製品に直接水をかけて洗うことはしないでください。
- * シンナー、ベンジンなどの溶剤、研磨剤を含んでいる洗剤、硬いたわしなどは使わないでください。

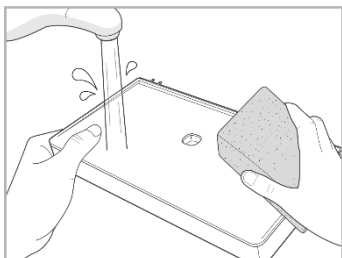

受け皿のお手入れ

推奨サイクル：2～4週間ごとに1回

中性洗剤で洗ってください。

- * 一度手前に引いてから上に持ち上げて外してください。
- * 受け皿に水がたまっている場合は水がこぼれる可能性があるので、十分注意してください。
- * シンナー、ベンジンなどの溶剤、研磨剤を含んでいる洗剤、硬いたわしなどは使わないでください。

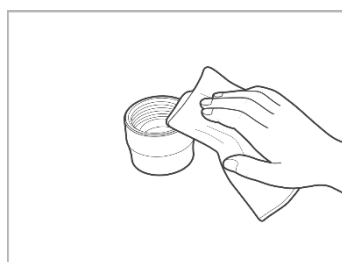

抽出口リングのお手入れ

推奨サイクル：2～4週間ごとに1回

乾いた柔らかい布などで拭いてください。

- * 反時計回りに少し回して外してください。
- * シンナー、ベンジンなどの溶剤、研磨剤を含んでいる洗剤、硬いたわしなどは使わないでください。

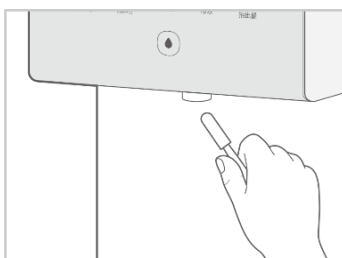

抽出口のお手入れ

推奨サイクル：2～4週間ごとに1回

タオルや歯ブラシなどで汚れを拭き取ってください。

- * 温水を出した直後には作業をしないでください。
- * ヤケドに十分注意してください。
- * 綿棒などは使わないでください。

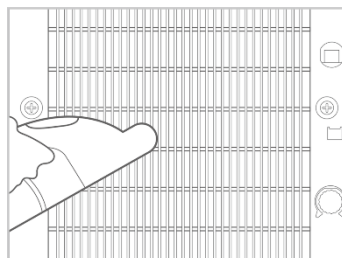

放熱板（背面）のお手入れ

推奨サイクル：4週間ごとに1回

背面の放熱板（黒い配管）にほこりがある場合は掃除機などで吸い取り、濡れた布などで拭いてください。

7. フィルターについて

水ろ過プロセス

2段階の浄水システムで安全でおいしい水を作ります。

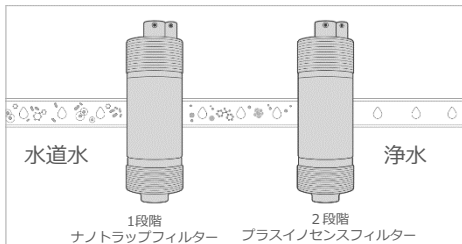

1段階：ナノトラップフィルター

原水中の浮遊物質、粒子性金属製（水銀、鉛、鉄、アルミ）およびバクテリア（大腸菌）、ウイルス（ノロウイルス）のような微生物を除去します。

2段階：プラスイノセンスフィルター（LR）

におい誘発物質および溶解性汚染物質、残留塩素、揮発性有機化合物などを除去し、さらにおいしいお水に仕上げます。

フィルターの交換について

フィルターは浄水器の重要な部品です。浄水性能を維持するために、フィルターは純正品を使用し、指定のサイクルで交換してください。

フィルター名	交換サイクル
ナノトラップフィルター	6ヶ月
プラスイノセンスフィルター（LR）	6ヶ月

使い切ったフィルターは各自治体のゴミ分別規則に従って処分してください。

- * ナノトラップフィルター 材質：ポリプロピレン ろ過材：ペーマイト ポリプロピレン セルロース
- * プラスイノセンスフィルター 材質：ポリプロピレン ろ過材：ブロック活性炭 不織布

フィルターの交換サイクルは水の使用量、各自治体水道水の水質により異なります。水の味やにおいに違和感を感じたり、水量が少なくなった場合は、ウォーターワンサービスセンターにご連絡ください。

7. フィルターについて

交換方法

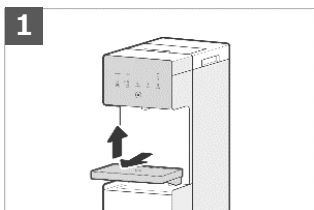

1 受け皿を手前に引いてから、上に持ち上げて外してください。

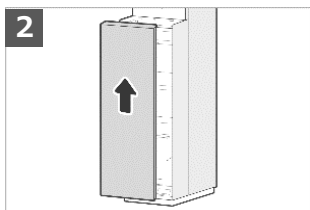

2 前面カバーを上を引き上げて外してください。

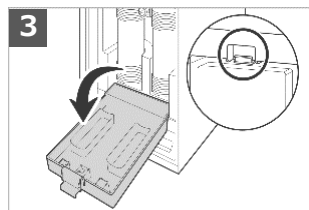

3 フィルターカバーのレバーを下に押し、カバーを開けてください。
※温水・常温水・冷水ランプが点滅します。

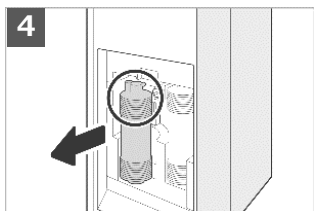

4 左側の緑ラベルのナノトラップフィルターの上部をつかみ、手前側にまっすぐ引っ張って外してください。

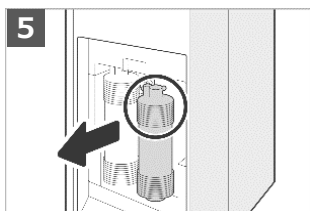

5 右側の赤ラベルのプラスイノセンスフィルター（LR）の上部をつかみ、手前側にまっすぐ引っ張って外してください。

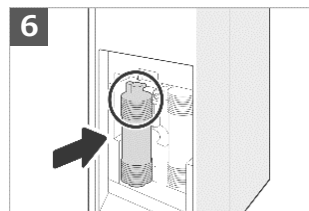

6 新しいフィルターの上部をつかみ、接続口を合わせて平行に押し込んで取り付けてください。
※フィルターのラベルが正面にならないこともあります。

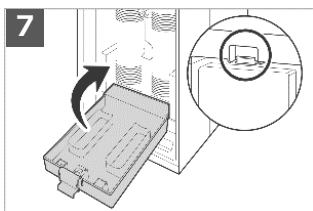

7 「カチッ」という音（カバーがロックされた音）が鳴るまでカバーを押しつけて閉じてください。
※温水・常温水・冷水ランプが点滅しなくなっていることを確認してください。

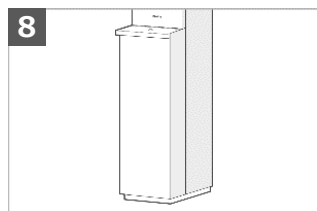

8 前面カバーを下の爪に合わせ、軽く持ち上げてはめてください。受け皿を再度取り付けてください。

《フィルター交換後の捨て水について》

フィルター交換が終わったら、常温水を連続モードで抽出し、捨て水をしてください。水が細くなるまで抽出し、2分ほど待ってから再度常温水を連続モードで捨て水をしてください。この作業を繰り返し、合計3回捨て水をしてください。

8. 故障かな？と思ったら

ウォーターワンサービスセンターへご連絡いただく前に、下記の症状・チェック項目・対応方法をご確認ください。

1. 水が出ない

<p>全部のランプが消えている</p> <p>UV Clean 水補充 ○連続 ○□ ○□</p> <p>節電 (3秒押し) 温水 (3秒押し) 常温水 冷水 抽出量</p>	<p>電源プラグが正しく差し込まれていない。 電源プラグが正確にコンセントに差し込まれていることを確認してください。</p> <p>停電またはブレーカーが落ちている。 配電盤を確認してください。</p>
<p>水補充ランプが点灯している</p> <p>UV Clean 水補充 ○連続 ○□ ●□</p> <p>節電 (3秒押し) 温水 (3秒押し) 常温水 or 冷水 抽出量</p>	<p>給水タンクに水がない。 水補充ランプが点灯している時は水を補充してください。</p>
<p>温水・常温水・冷水ランプが点滅している</p> <p>UV Clean 水補充 ○連続 ○□ ●□</p> <p>節電 (3秒押し) 温水 (3秒押し) 常温水 冷水 抽出量</p>	<p>フィルターが正しく取り付けられていない。 温水・常温水・冷水が点滅している場合はフィルターカバーをしっかりと閉めてください。 ※21ページの「フィルターについて」を参照してください。</p>
<p>節電・温水・常温水・冷水ランプが点滅している</p> <p>UV Clean 水補充 ○連続 ○□ ○□</p> <p>節電 (3秒押し) 温水 (3秒押し) 常温水 冷水 抽出量</p>	<p>水漏れを起こし、ウォーターサーバー内部に水が入った。 給水タンクに水を補給した時に水をこぼすなど、ウォーターサーバーの内部に水が溜まっている恐れがあります。電源プラグを抜き、給水タンクを取り外し、床に不要な布などを敷き、ウォーターサーバーを後ろ側に30度ほど傾け、溜まっている水を排出してください。電源プラグを差し、点滅が止まったら給水タンクを取り付けてそのままお使いください。 点滅が続く場合は、電源プラグを抜いた状態で、給水タンクを外したままにし、ウォーターワンサービスセンターへご連絡ください。</p>
<p>ロックランプが点灯していて冷水・常温水ランプが両方とも消えている</p> <p>UV Clean 水補充 ○連続 ○□ ○□</p> <p>節電 (3秒押し) 温水 (3秒押し) 常温水 冷水 抽出量</p>	<p>全操作ロックが働いている。 17ページの「全操作ロック」を参考にロックを解除してください。</p>

8. 故障かな？と思ったら

ウォーターワンサービスセンターへご連絡いただく前に、下記の症状・チェック項目・対応方法をご確認ください。

2. 温水が出ない

<p>ロックランプが点灯し、冷水・常温水ランプのどちらか点灯している。</p>		<p>○連続 ○□ ●□ □</p> <p>抽出量</p>
<p>○ UV Clean</p> <p>○ 水補充</p> <p>○ 節電 (3秒押し)</p> <p>● 温水 (3秒押し)</p> <p>● 常温水</p>	<p>or</p> <p>● 冷水</p>	
<p>温水ロック状態になっている。 抽出しようとした時に温水ランプとロックランプが点滅している時は温水が出ないようにロックされています。温水ボタンを3秒以上長押ししてロックを解除してください。</p>		

3. 温水が熱くない

<p>節電ランプが点灯している</p>		<p>○連続 ○□ ●□ □</p> <p>抽出量</p>
<p>○ UV Clean</p> <p>○ 水補充</p> <p>● 節電 (3秒押し)</p> <p>● 温水 (3秒押し)</p> <p>● 常温水</p>	<p>or</p> <p>● 冷水</p>	
<p>節電モード</p>		<p>節電モードが働いている。 17ページの節電（エコ）モード1／節電（エコ）モード2の解除方法を参照してください。</p>
<p>連続使用</p>		<p>一度に大量の温水を使用すると、補充された水を再び加熱しなければなりません。 しばらく待ってから抽出してください。 待ち時間は季節によって異なります。</p>

4. 冷水が冷たくない

<p>節電ランプが点灯している</p>		<p>○連続 ○□ ●□ □</p> <p>抽出量</p>
<p>○ UV Clean</p> <p>○ 水補充</p> <p>● 節電 (3秒押し)</p> <p>● 温水 (3秒押し)</p> <p>● 常温水</p>	<p>or</p> <p>● 冷水</p>	
<p>節電モード</p>		<p>節電モードが働いている。 17ページの節電（エコ）モード1／節電（エコ）モード2の解除方法を参照してください。</p>
<p>節電モード</p>		<p>節電モードが終了直後の場合、設定温度になるまでしばらくお待ちください。</p>

8. 故障かな？と思ったら

ウォーターワンサービスセンターへご連絡いただく前に、下記の症状・チェック項目・対応方法をご確認ください。

4. 冷水が冷たくない

連続使用	一度に大量の冷水を使用すると、補充された水を再び冷却しなければなりません。しばらく待ってから抽出してください。待ち時間は季節によって異なります。
冷却機能	警告音が2回鳴る場合は冷却機能が停止している可能性があります。冷水ボタンを10秒以上長押しし、適温まで冷えたことを確認してからお使いください。
設置場所	直射日光に当たらない風通しの良い場所に設置してください。

5. 水の量が少ない

水の連続使用	連続して1ℓ以上抽出した後に水が出なくなる場合があります。3分ほど待ってから使用してください。
フィルター	フィルターの交換時期が過ぎている。 速やかに新しいフィルターに交換してください。

6. 水の味がおかしい

フィルター 交換時期	定期的にフィルターをお届けします。6ヶ月サイクルで交換してください。改善しないようであればウォーターワンサービスセンターにご連絡ください。
	多量にウォーターサーバーの水をお使いになる場合、フィルターの寿命は短くなります。ウォーターワンサービスセンターにご連絡ください。

7. 抽出口から白い結晶が出る

加熱や冷却によりミネラル分が結晶化したものです。飲んででも問題はありません。気になるようでしたら、結晶物を取り除いてお飲みください。

8. 音がうるさい

設置場所	サーバーが傾いていたり、壁や他のものと接触していると異音が発生する場合があります。本体と壁面の間の距離を15cm以上離して設置してください。
冷却機能の音	コンプレッサー（冷却機能）から「ウィーン」という音が発生することがありますが、正常稼働音ですので安心してお使いください。
モーター音	お水を浄化するためのモーターが作動している音です。少しお待ちいただくと内部のタンクが満タンになり音が止まります。

9. 製品仕様

品目名	ウォーターサーバー
製品名	ウォーターワン クリア
モデル名	CHP-4600N
浄水方式	静電吸着方式
定格電圧	AC100V 50/60Hz
消費電力	冷水：1.2A 温水：350W
タンク容量	常温水：1L 冷水：2L 温水：1.5L 合計：4.5L
フィルターの素材	ナノトラップフィルター：ベーマイト、ポリプロピレン、セルロース プラスイノセンスフィルター（LR）：活性炭、不織布
製品サイズ	260mm（横）×422mm（奥行）×1204mm（高さ）
使用水温	5℃-35℃
使用環境温度	0℃-35℃
有効浄水量	2,520 L
製品重量	22.7kg

* タンクの容量はタンク単体の容量であり、有効水量とは異なります。

* 製品のデザイン及び規格などは法令の適用、製品の改良及び品質向上などのために事前予告なく変更されることがあります。

* 水道水以外の水は使用できません。

10. 製品品質表示

型式	CHP-4600N																								
材料の種類	本体：ABS樹脂 抽出口：PCT樹脂 ホース：ポリエチレン樹脂																								
ろ材の種類	活性炭・不織布																								
ろ過流量	0.56L/min JIS S 3201による試験結果																								
ろ過水容量	常温水：1L 冷水：1L JIS S 3201による試験結果																								
浄水能力	<table border="1"><tr><td>遊離残留塩素</td><td>(総ろ過水量2520L 除去率80% JIS S 3201による試験結果)</td></tr><tr><td>濁り</td><td>(総ろ過水量2520L 除去率80% JIS S 3201による試験結果)</td></tr><tr><td>クロロホルム</td><td>(総ろ過水量2520L 除去率80% JIS S 3201による試験結果)</td></tr><tr><td>ブロモジクロロメタン</td><td>(総ろ過水量2520L 除去率80% JIS S 3201による試験結果)</td></tr><tr><td>ジブロモクロロメタン</td><td>(総ろ過水量2520L 除去率80% JIS S 3201による試験結果)</td></tr><tr><td>ブromoホルム</td><td>(総ろ過水量2520L 除去率80% JIS S 3201による試験結果)</td></tr><tr><td>トリクロロエチレン</td><td>(総ろ過水量2520L 除去率80% JIS S 3201による試験結果)</td></tr><tr><td>テトラクロロエチロン</td><td>(総ろ過水量2520L 除去率80% JIS S 3201による試験結果)</td></tr><tr><td>総トリハロメタン</td><td>(総ろ過水量2520L 除去率80% JIS S 3201による試験結果)</td></tr><tr><td>2-MIB</td><td>(総ろ過水量2520L 除去率80% JIS S 3201による試験結果)</td></tr><tr><td>CAT</td><td>(総ろ過水量2520L 除去率80% JIS S 3201による試験結果)</td></tr><tr><td>溶解性鉛</td><td>(総ろ過水量2520L 除去率80% JIS S 3201による試験結果)</td></tr></table>	遊離残留塩素	(総ろ過水量2520L 除去率80% JIS S 3201による試験結果)	濁り	(総ろ過水量2520L 除去率80% JIS S 3201による試験結果)	クロロホルム	(総ろ過水量2520L 除去率80% JIS S 3201による試験結果)	ブロモジクロロメタン	(総ろ過水量2520L 除去率80% JIS S 3201による試験結果)	ジブロモクロロメタン	(総ろ過水量2520L 除去率80% JIS S 3201による試験結果)	ブromoホルム	(総ろ過水量2520L 除去率80% JIS S 3201による試験結果)	トリクロロエチレン	(総ろ過水量2520L 除去率80% JIS S 3201による試験結果)	テトラクロロエチロン	(総ろ過水量2520L 除去率80% JIS S 3201による試験結果)	総トリハロメタン	(総ろ過水量2520L 除去率80% JIS S 3201による試験結果)	2-MIB	(総ろ過水量2520L 除去率80% JIS S 3201による試験結果)	CAT	(総ろ過水量2520L 除去率80% JIS S 3201による試験結果)	溶解性鉛	(総ろ過水量2520L 除去率80% JIS S 3201による試験結果)
遊離残留塩素	(総ろ過水量2520L 除去率80% JIS S 3201による試験結果)																								
濁り	(総ろ過水量2520L 除去率80% JIS S 3201による試験結果)																								
クロロホルム	(総ろ過水量2520L 除去率80% JIS S 3201による試験結果)																								
ブロモジクロロメタン	(総ろ過水量2520L 除去率80% JIS S 3201による試験結果)																								
ジブロモクロロメタン	(総ろ過水量2520L 除去率80% JIS S 3201による試験結果)																								
ブromoホルム	(総ろ過水量2520L 除去率80% JIS S 3201による試験結果)																								
トリクロロエチレン	(総ろ過水量2520L 除去率80% JIS S 3201による試験結果)																								
テトラクロロエチロン	(総ろ過水量2520L 除去率80% JIS S 3201による試験結果)																								
総トリハロメタン	(総ろ過水量2520L 除去率80% JIS S 3201による試験結果)																								
2-MIB	(総ろ過水量2520L 除去率80% JIS S 3201による試験結果)																								
CAT	(総ろ過水量2520L 除去率80% JIS S 3201による試験結果)																								
溶解性鉛	(総ろ過水量2520L 除去率80% JIS S 3201による試験結果)																								
ろ材交換時期の目安	1日14L使用した場合の月数 ・ナノトラップフィルター 6ヶ月 ・プラスイノセンスフィルター (LR) 6ヶ月																								
使用上の注意	<ol style="list-style-type: none">1. フィルター交換周期に合わせてフィルター交換しただけの場合、本来の除去能力が発揮されない場合があります。2. 2日以上使用しなかった場合は、給水タンクの水を入れ替えてください。毎日の使用開始時は1杯目の水を捨ててからご使用ください。3. 水道水の水質基準に適合した水をご使用ください。4. ろ過したお水は早めにご使用ください。5. 給水タンク、抽出口などの定期清掃を必ず行ってください。6. 小さなお子さま一人では使用しないようにしてください。																								

販売会社：株式会社サイサン

住所：埼玉県さいたま市大宮区桜木町1-11-5

連絡先：ウォーターワンサービスセンター (0570-00-4132)